

INCAVA

- ванну отличают естественные плавные внутренние линии
- визуально мягкое закругление углов
- четкие и выразительные края обрамляют ванну как картинная рама и придают ей скульптурный характер четкие и выразительные края обрамляют ванну как картинная рама и придают ей скульптурный характер
- также доступна с ручкой на одной стороне
- эмалированные крышки отверстий слива и перелива являются элементом дизайна (также доступна с функцией налива)
- подходит для принятия ванны вдвоем, спинки ванны расположены симметрично, слив-перелив в центре
- сталь-эмаль KALDEWEI
- дизайн Анке Саломон

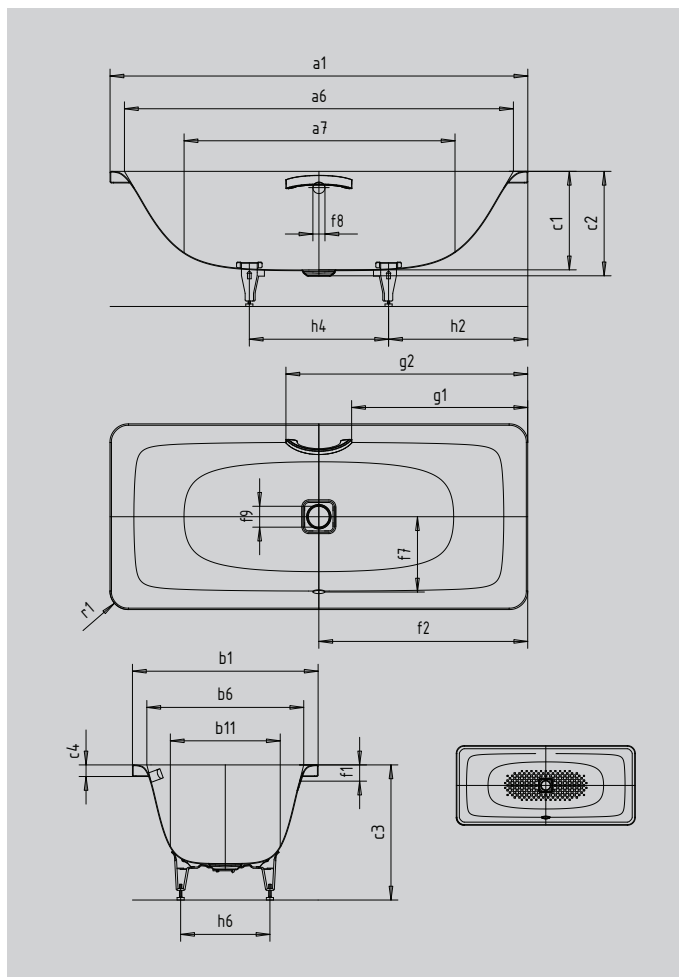

Примерный вид



Модель		172
Внешняя длина	a_1	1700 мм
Внутренняя длина (вверху)	a_6	1576 мм
Внутренняя длина (внизу)	a_7	1112 мм
Внешняя ширина	b_1	750 мм
Внутренняя ширина (вверху)	b_6	626 мм
Внутренняя ширина (внизу)	b_{11}	423 мм
Внутренняя глубина	c_1	400 мм
Глубина, вкл. отверстие слива	c_2	425 мм
Высота с ножками	c_3	544 - 583 мм
Высота края	c_4	50 мм
Расстояние от верхнего края до центра переливного отверстия	f_1	70 мм
Расстояние от края ванны до центра сливного отверстия	f_2	850 мм
Расстояние от середины отверстия слива до середины отверстия перелива	f_7	293 мм
Диаметр переливного отверстия	f_8	Ø 52 мм
Диаметр сливного отверстия	f_9	Ø 90 мм
Расстояние от края ванны (сторона ног) до начала поручня	g_1	708 мм
Расстояние от края ванны (сторона ног) до конца поручня	g_2	992 мм
Расстояние от края ванны (сторона ног) до центра основания	h_2	566 мм
Расстояние между ножками	h_4	568 мм
Ширина основания, макс.	h_6	340 мм
Внешний радиус	r_1	80 мм
Полезный объем		96 л
Вес нетто		43 кг
Полный антислип		780 x 252 мм