

# CONODUO

- rechte lijnige, strakke vormgeving
- geëmailleerd, in het baddesign geïntegreerde afvoerbedekking en overloopknop
- klassieke vierhoekvariant
- Baden met zijn tweeën: twee identieke schuine rugvlakken en middenafvoer
- gemaakt van KALDEWEI geëmailleerd staal
- ontworpen door Sottsass Associati

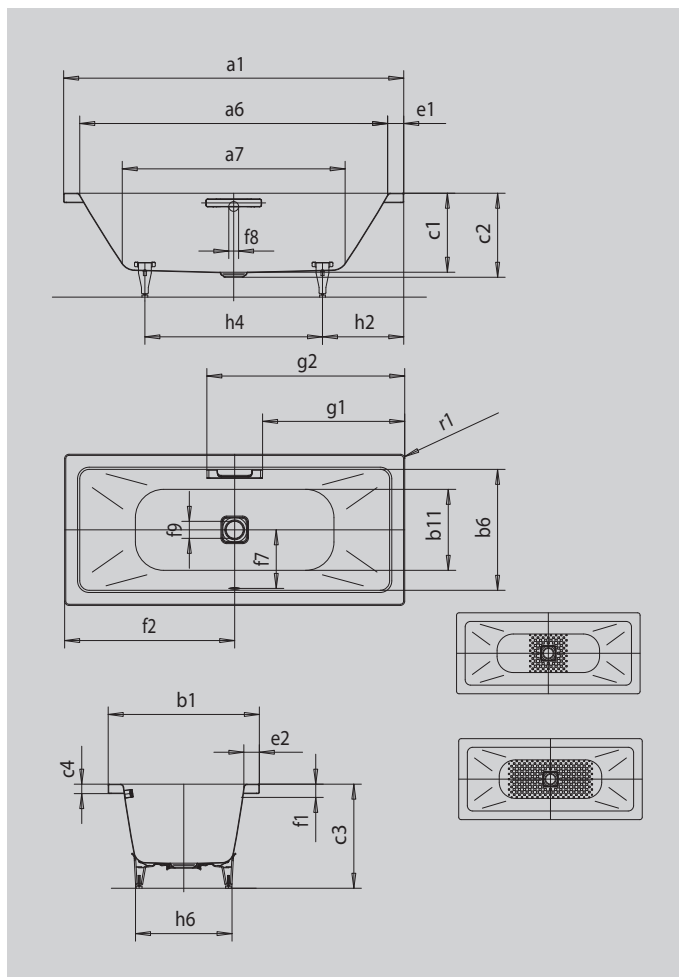

Voorbeeldafbeelding



Model		732
Uitwendige lengte	a <sub>1</sub>	1700 mm
Inwendige lengte (boven)	a <sub>6</sub>	1540 mm
Inwendige lengte (onder)	a <sub>7</sub>	1080 mm
Uitwendige breedte	b <sub>1</sub>	750 mm
Inwendige breedte (boven)	b <sub>6</sub>	590 mm
Inwendige breedte (onder)	b <sub>11</sub>	470 mm
Inwendige diepte	c <sub>1</sub>	420 mm
Diepte inclusief afvoergat	c <sub>2</sub>	445 mm
Hoogte met poten	c <sub>3</sub>	565 - 600 mm
Dikte van de rand	c <sub>4</sub>	50 mm
Randbreedte voetzijde; lange zijde	e <sub>1</sub> ; e <sub>2</sub>	80; 80 mm
Afstand van bovenkant tot midden overloopgat	f <sub>1</sub>	70 mm
Afstand van badrand tot midden afvoer	f <sub>2</sub>	850 mm
Afstand midden afvoer- tot midden overloopgat	f <sub>7</sub>	285 mm
Diameter overloopgat	f <sub>8</sub>	Ø 52 mm
Diameter afvoergat	f <sub>9</sub>	Ø 90 mm
Afstand badrand (voeteinde) tot begin greep	g <sub>1</sub>	702 mm
Afstand badrand (voeteinde) tot einde greep	g <sub>2</sub>	998 mm
Afstand van rand voeteinde tot midden poot	h <sub>2</sub>	555 mm
Afstand tussen de poten	h <sub>4</sub>	590 mm
Pootbreedte max.	h <sub>6</sub>	445 mm
Uitwendige radius	r <sub>1</sub>	23 mm
waterinhoud		122 l
Nettogewicht		52 kg
Antislip		356 x 356 mm
Volledige antislip		788 x 356 mm